



แบบโครงการปรับปรุง ซ่อมแซม
ถนนสายห้วยบ่วง - ชุมพล หมู่ที่ 1,3,11
ตำบลชุมพล อำเภอศรีนครินทร์ จังหวัดปัตตานี

สำนักงานเทศบาลตำบลชุมพล อำเภอศรีนครินทร์ จังหวัดปัตตานี

แบบแปลนโครงการปรับปรุง ซ่อมแซม
ถนนสายห้วยบัวง-ชุมพล หมู่ที่ 1, 3, 11
ตำบลชุมพล อำเภอสรีนครินทร์ จังหวัดพัทลุง



สถานที่ก่อสร้างโครงการปรับปรุง ซ่อมแซม
ถนนสายห้วยบัวง - ชุมพล หมู่ที่ 1, 3, 11
ตำบลชุมพล อำเภอสรีนครินทร์ จังหวัดพัทลุง
ขนาดกว้าง 6.00 เมตร ยาว 1,850.00 เมตร
พื้นที่รวมไม่น้อยกว่า 11,100.0 ตร.เมตร

หมายเหตุ

- ป้ายจราจรตามแบบมาตรฐานกรมทางหลวงชนบท



เทศบาลตำบลชุมพล
อำเภอสรีนครินทร์
จังหวัดพัทลุง

แบบ

โครงการปรับปรุง ซ่อมแซม
ถนนสายห้วยบัวง - ชุมพล หมู่ที่ 1, 3, 11
ตำบลชุมพล อำเภอสรีนครินทร์
จังหวัดพัทลุง

สำรวจ / ออกแบบ

(ว่าที่ร.ท.นิรันดร์ ทองฟูง)
หัวหน้าฝ่ายการโยธา

เขียนแบบ

(ว่าที่ร.ท.นิรันดร์ ทองฟูง)
หัวหน้าฝ่ายการโยธา

ตรวจแบบ

(นายศิริทัศน์ อูบล)
ผู้อำนวยการกองช่าง

เห็นชอบ

(นายสุรพล บุญยง)
ปลัดเทศบาล

อนุมัติ

(นายวิภาส นวลฟูง)
นายกเทศมนตรีตำบลชุมพล



เทศบาลตำบลชุมพล
อำเภอศรีนครินทร์
จังหวัดพัทลุง

แบบ

โครงการ ปรับปรุง ซ่อมแซม
ถนนสายร้อยป่า - ชุมพล หมู่ที่ 1, 2, 3
ตำบลชุมพล อำเภอศรีนครินทร์
จังหวัดพัทลุง

สำรวจ / ออกแบบ

(ว่าที่ร.ท.นิรันดร์ ทองพูน)
หัวหน้าฝ่ายโยธา

เขียนแบบ

(ว่าที่ร.ท.นิรันดร์ ทองพูน)
หัวหน้าฝ่ายโยธา

ตรวจแบบ

(นายศิริทัศน์ ภูบล)
ผู้อำนวยการกองช่าง

เห็นชอบ

(นายสุรพล บุญยก)
ปลัดเทศบาล

อนุมัติ

(นายวิภาส นวลพูน)
นายกเทศมนตรีตำบลชุมพล

งานผิวจราจรพาราแอสฟัลท์คอนกรีต (PARA ASPHAL CONCRETE) หนา 5 ซม.
พื้นที่รวมทั้งสิ้นไม่น้อยกว่า 11,100.00.00 ตารางเมตร

งานไพรมโคท (PRIME COAT)

งานพื้นทาง หินคลุกปรับระดับบดทับ หนา 0.20 ม.

CBR >25% บดอัดแน่นไม่น้อยกว่า 95% MODIFIED PROTOR DENSITY

งานชุดรื้อคันทางเดิมบดทับ(ลูกรัง)หนา 0.10 ม.

บดอัดแน่นไม่น้อยกว่า 95% STANDARD PROTOR DENSITY

งานดินตัดดินถมคันทางบดอัดแน่น

ไม่น้อยกว่า 95% STANDARD PROTOR DENSITY

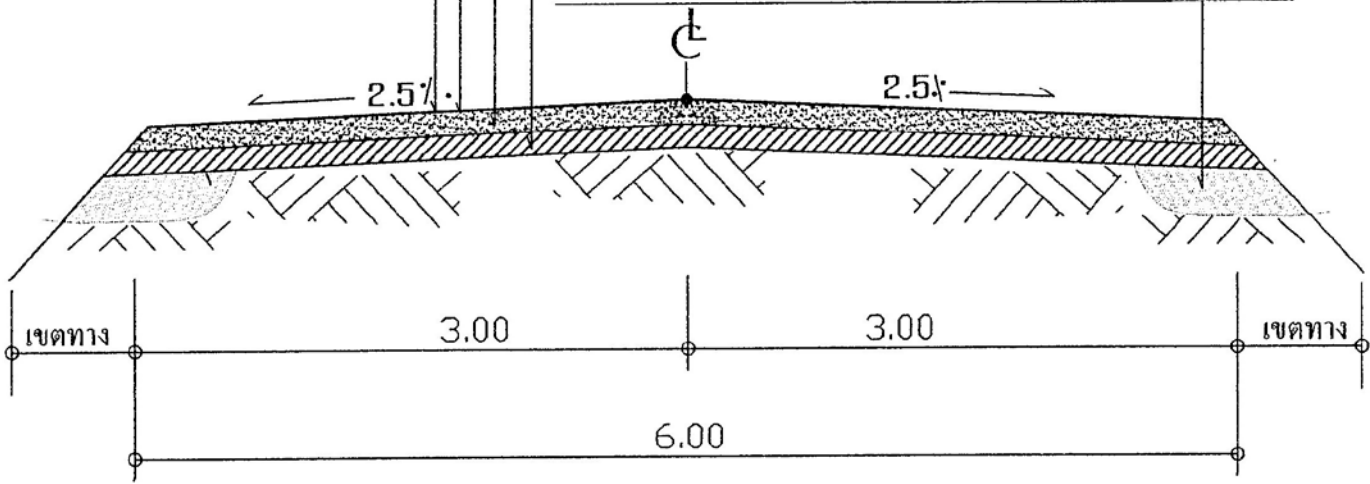

รูปตัดโครงสร้างทาง A
NO SCALE

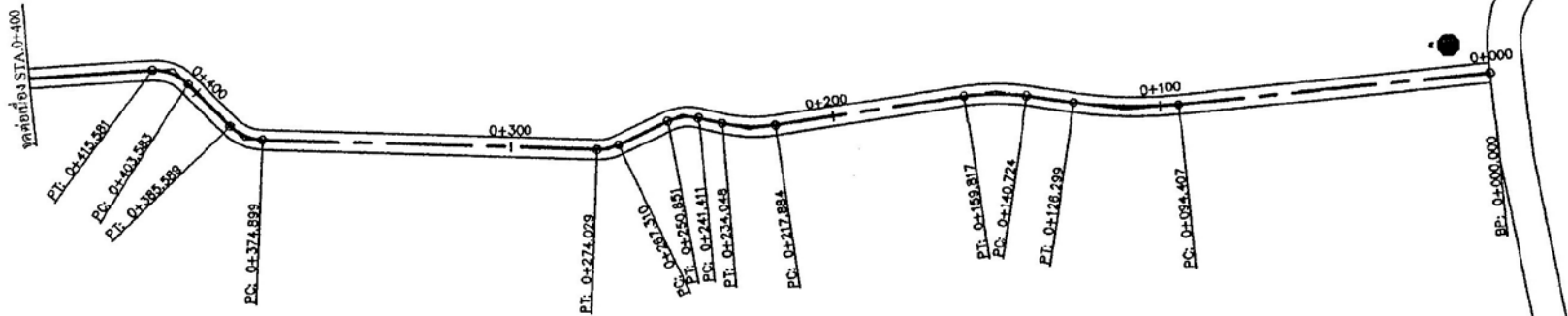

STATION	ELEV.		FINISHED P.G. EL.	EXIST. P.C. EL.	EXIST. G.L. LEFT EL.	EXIST. G.L. RIGHT EL.
	0+000	0+400				
0+000	63.128	63.128	63.990	63.993	63.993	63.993
0+100	63.712	63.712	63.992	63.992	63.992	63.992
0+200	63.346	63.346	63.992	63.992	63.992	63.992
0+300	63.318	63.318	63.992	63.992	63.992	63.992
0+400	63.346	63.346	63.992	63.992	63.992	63.992
0+400.000	68.000	68.000	68.000	68.000	68.000	68.000



เทศบาลตำบลชุมพล
อำเภอศรีนครินทร์
จังหวัดพัทลุง

แบบ
โครงการปรับปรุง ซ่อมแซม
ถนนสายหัวอ่าวม่วง - ชุมพล หมู่ที่ 1, 3, 11
ตำบลชุมพล อำเภอศรีนครินทร์
จังหวัดพัทลุง

สำรวจ / ออกแบบ

(ว่าที่ร.ท.นิรันดร์ ทองทุผล)
หัวหน้าฝ่ายการโยธา

เขียนแบบ

(ว่าที่ร.ท.นิรันดร์ ทองทุผล)
หัวหน้าฝ่ายการโยธา

ตรวจแบบ

(นายวิวัฒน์ ชูมงคล)
ผู้อำนวยการก่อสร้าง

เห็นชอบ

(นายสุพศ นุชบุษ)
ปลัดเทศบาล

อนุมัติ
(นายวิภาค นาสทุผล)
นายกเทศมนตรีตำบลชุมพล

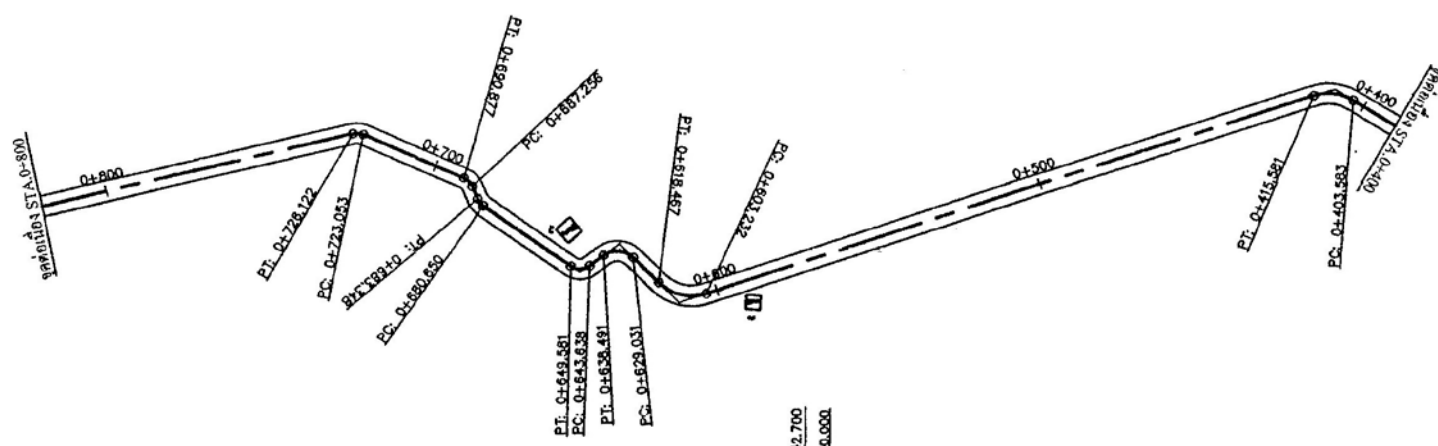

ELEV.																	ELEV.																																																																																																																																																																																																																																																																																																																																																																																																																																																																																																																																																																																																																																																																																																																																																																																																																																																																																																																																																																																															
68.000																	68.000																																																																																																																																																																																																																																																																																																																																																																																																																																																																																																																																																																																																																																																																																																																																																																																																																																																																																																																																																																																															
67.000																	67.000																																																																																																																																																																																																																																																																																																																																																																																																																																																																																																																																																																																																																																																																																																																																																																																																																																																																																																																																																																																															
66.000																	66.000																																																																																																																																																																																																																																																																																																																																																																																																																																																																																																																																																																																																																																																																																																																																																																																																																																																																																																																																																																																															
65.000																	65.000																																																																																																																																																																																																																																																																																																																																																																																																																																																																																																																																																																																																																																																																																																																																																																																																																																																																																																																																																																																															
64.000																	64.000																																																																																																																																																																																																																																																																																																																																																																																																																																																																																																																																																																																																																																																																																																																																																																																																																																																																																																																																																																																															
63.128																	63.128																																																																																																																																																																																																																																																																																																																																																																																																																																																																																																																																																																																																																																																																																																																																																																																																																																																																																																																																																																																															
FINISHED P.G. EL.																	FINISHED P.G. EL.																																																																																																																																																																																																																																																																																																																																																																																																																																																																																																																																																																																																																																																																																																																																																																																																																																																																																																																																																																																															
EXIST. P.G. EL.																	EXIST. P.G. EL.																																																																																																																																																																																																																																																																																																																																																																																																																																																																																																																																																																																																																																																																																																																																																																																																																																																																																																																																																																																															
EXIST. G. LEFT EL.	EXIST. G. RIGHT EL.																EXIST. G. LEFT EL.	EXIST. G. RIGHT EL.																																																																																																																																																																																																																																																																																																																																																																																																																																																																																																																																																																																																																																																																																																																																																																																																																																																																																																																																																																																														
63.128	63.128	63.190	63.216	63.252	63.282	63.314	63.346	63.378	63.410	63.442	63.474	63.506	63.538	63.570	63.602	63.634	63.666	63.698	63.730	63.762	63.794	63.826	63.858	63.890	63.922	63.954	63.986	64.018	64.050	64.082	64.114	64.146	64.178	64.210	64.242	64.274	64.306	64.338	64.370	64.402	64.434	64.466	64.498	64.530	64.562	64.594	64.626	64.658	64.690	64.722	64.754	64.786	64.818	64.850	64.882	64.914	64.946	64.978	65.010	65.042	65.074	65.106	65.138	65.170	65.202	65.234	65.266	65.298	65.330	65.362	65.394	65.426	65.458	65.490	65.522	65.554	65.586	65.618	65.650	65.682	65.714	65.746	65.778	65.810	65.842	65.874	65.906	65.938	65.970	66.002	66.034	66.066	66.098	66.130	66.162	66.194	66.226	66.258	66.290	66.322	66.354	66.386	66.418	66.450	66.482	66.514	66.546	66.578	66.610	66.642	66.674	66.706	66.738	66.770	66.802	66.834	66.866	66.898	66.930	66.962	66.994	67.026	67.058	67.090	67.122	67.154	67.186	67.218	67.250	67.282	67.314	67.346	67.378	67.410	67.442	67.474	67.506	67.538	67.570	67.602	67.634	67.666	67.698	67.730	67.762	67.794	67.826	67.858	67.890	67.922	67.954	67.986	68.018	68.050	68.082	68.114	68.146	68.178	68.210	68.242	68.274	68.306	68.338	68.370	68.402	68.434	68.466	68.498	68.530	68.562	68.594	68.626	68.658	68.690	68.722	68.754	68.786	68.818	68.850	68.882	68.914	68.946	68.978	69.010	69.042	69.074	69.106	69.138	69.170	69.202	69.234	69.266	69.298	69.330	69.362	69.394	69.426	69.458	69.490	69.522	69.554	69.586	69.618	69.650	69.682	69.714	69.746	69.778	69.810	69.842	69.874	69.906	69.938	69.970	70.002	70.034	70.066	70.098	70.130	70.162	70.194	70.226	70.258	70.290	70.322	70.354	70.386	70.418	70.450	70.482	70.514	70.546	70.578	70.610	70.642	70.674	70.706	70.738	70.770	70.802	70.834	70.866	70.898	70.930	70.962	70.994	71.026	71.058	71.090	71.122	71.154	71.186	71.218	71.250	71.282	71.314	71.346	71.378	71.410	71.442	71.474	71.506	71.538	71.570	71.602	71.634	71.666	71.698	71.730	71.762	71.794	71.826	71.858	71.890	71.922	71.954	71.986	72.018	72.050	72.082	72.114	72.146	72.178	72.210	72.242	72.274	72.306	72.338	72.370	72.402	72.434	72.466	72.498	72.530	72.562	72.594	72.626	72.658	72.690	72.722	72.754	72.786	72.818	72.850	72.882	72.914	72.946	72.978	73.010	73.042	73.074	73.106	73.138	73.170	73.202	73.234	73.266	73.298	73.330	73.362	73.394	73.426	73.458	73.490	73.522	73.554	73.586	73.618	73.650	73.682	73.714	73.746	73.778	73.810	73.842	73.874	73.906	73.938	73.970	74.002	74.034	74.066	74.098	74.130	74.162	74.194	74.226	74.258	74.290	74.322	74.354	74.386	74.418	74.450	74.482	74.514	74.546	74.578	74.610	74.642	74.674	74.706	74.738	74.770	74.802	74.834	74.866	74.898	74.930	74.962	74.994	75.026	75.058	75.090	75.122	75.154	75.186	75.218	75.250	75.282	75.314	75.346	75.378	75.410	75.442	75.474	75.506	75.538	75.570	75.602	75.634	75.666	75.698	75.730	75.762	75.794	75.826	75.858	75.890	75.922	75.954	75.986	76.018	76.050	76.082	76.114	76.146	76.178	76.210	76.242	76.274	76.306	76.338	76.370	76.402	76.434	76.466	76.498	76.530	76.562	76.594	76.626	76.658	76.690	76.722	76.754	76.786	76.818	76.850	76.882	76.914	76.946	76.978	77.010	77.042	77.074	77.106	77.138	77.170	77.202	77.234	77.266	77.298	77.330	77.362	77.394	77.426	77.458	77.490	77.522	77.554	77.586	77.618	77.650	77.682	77.714	77.746	77.778	77.810	77.842	77.874	77.906	77.938	77.970	78.002	78.034	78.066	78.098	78.130	78.162	78.194	78.226	78.258	78.290	78.322	78.354	78.386	78.418	78.450	78.482	78.514	78.546	78.578	78.610	78.642	78.674	78.706	78.738	78.770	78.802	78.834	78.866	78.898	78.930	78.962	78.994	79.026	79.058	79.090	79.122	79.154	79.186	79.218	79.250	79.282	79.314	79.346	79.378	79.410	79.442	79.474	79.506	79.538	79.570	79.602	79.634	79.666	79.698	79.730	79.762	79.794	79.826	79.858	79.890	79.922	79.954	79.986	80.018	80.050	80.082	80.114	80.146	80.178	80.210	80.242	80.274	80.306	80.338	80.370	80.402	80.434	80.466	80.498	80.530	80.562	80.594	80.626	80.658	80.690	80.722	80.754	80.786	80.818	80.850	80.882	80.914	80.946	80.978	81.010	81.042	81.074	81.106	81.138	81.170	81.202	81.234	81.266	81.298	81.330	81.362	81.394	81.426	81.458	81.490	81.522	81.554	81.586	81.618	81.650	81.682	81.714	81.746	81.778	81.810	81.842	81.874	81.906	81.938	81.970	82.002	82.034	82.066	82.098	82.130	82.162	82.194	82.226	82.258	82.290	82.322	82.354	82.386	82.418	82.450	82.482	82.514	82.546	82.578	82.610	82.642	82.674	82.706	82.738	82.770	82.802	82.834	82.866	82.898	82.930	82.962	82.994	83.026	83.058	83.090	83.122	83.154	83.186	83.218	83.250	83.282	83.314	83.346	83.378	83.410	83.442	83.474	83.506	83.538	83.570	83.602	83.634	83.666	83.698	83.730	83.762	83.794	83.826	83.858	83.890	83.922	83.954	83.986	84.018	84.050	84.082	84.114	84.146	84.178	84.210	84.242	84.274	84.306	84.338	84.370	84.402	84.434	84.466	84.498	84.530	84.562	84.594	84.626	84.658	84.690	84.722	84.754	84.786	84.818	84.850	84.882	84.914	84.946	84.978	85.010	85.042	85.074	85.106	85.138	85.170	85.202	85.234	85.266	85.298	85.330	85.362	85.394	85.426	85.458	85.490	85.522	85.554	85.586	85.618	85.650	85.682	85.714	85.746	85.778	85.810	85.842	85.874	85.906	85.938	85.970	86.002	86.034	86.066	86.098	86.130	86.162	86.194	86.226	86.258	86.290	86.322	86.354	86.386	86.418	86.450	86.482	86.514	86.546	86.578	86.610	86.642	86.674	86.706	86.738	86.770	86.802	86.834	86.866	86.898	86.930	86.962	86.994	87.026	87.058	87.090	87.122	87.154	87.186	87.218	87.250	87.282	87.314	87.346	87.378	87.410	87.442	87.474	87.506	87.538	87.570	87.602	87.634	87.666	87.698	87.730	87.762	87.794	87.826	87.858	87.890	87.922	87.954	87.986	88.018	88.050	88.082	88.114	88.146	88.178	88.210	88.242	88.274	88.306	88.338	88.370	88.402	88.434	88.466	88.498	88.530	88.562	88.594	88.626	88.658	88.690	88.722	88.754	88.786	88.818	88.850	88.882	88.914	88.946	88.978	89.010	89.042	89.074	89.106	89.138	89.170	89.202	89.234	89.266	89.298	89.330	89.362	89.394	89.426	89.458	89.490	89.522	89.554	89.586	89.618	89.650	89.682	89.714	89.746	89.778	89.810	89.842	89.874	89.906	89.938	89.970	90.002	90.034	90.066	90.098	90.130	90.162	90.194	90.226	90.258	90.290	90.322	90.354	90.386	90.418	90.450	90.482	90.514	90.546	90.578	90.610	90.642	90.674	90.706	90.738	90.770	90.802	90.834	90.866	90.898	90.930	90.962	90.994	91.026	91.058	91.090	91.122	91.154	91.186	91.218	91.250	91.282	91.314	91.346	91.378	91.410	91.442	91.474	91.506	91.538	91.570	91.602	91.634	91.666	91.698	91.730	91.762	91.794	91.826	91.858	91.890	91.922	91.954	91.986	92.018	92.050	92.082	92.114	92.146	92.178	92.210	92.242	92.274	92.306	92.338	92.370	92.402	92.434	92.466	92.498	92.530	92.562	92.594	92.626	92.658	92.690	92.722	92.754	92.786	92.818	92.850	92.882	92.914	92.946	92.978	93.010	93.042	93.074	93.106	93.138	93.170	93.202	93.234	93.266	93.298	93.330	93.362	93.394	93.426	93.458	93.490	93.522	93.554	93.586	93.618	93.650	93.682	93.714	93.746	93.778	93.810	93.842	93.874	93.906	93.938	93.970	94.002	94.034	94.066	94.098	94.130	94.162	94.194	94.226	94.258	94.290	94.322	94.354

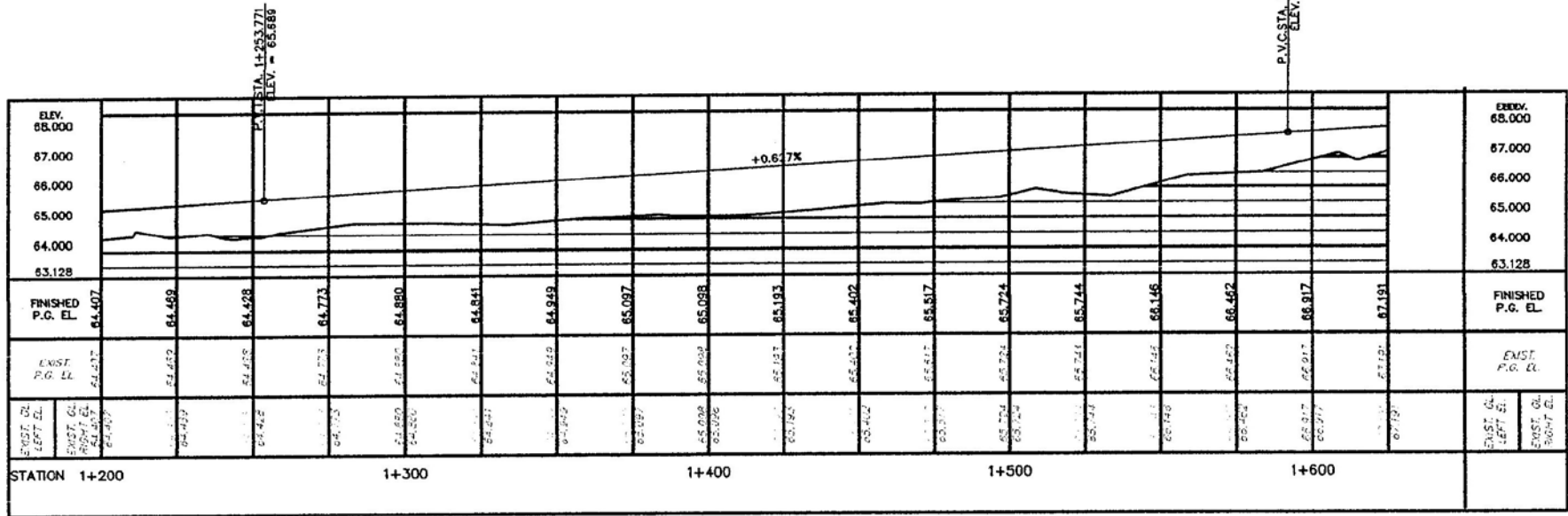
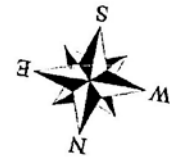
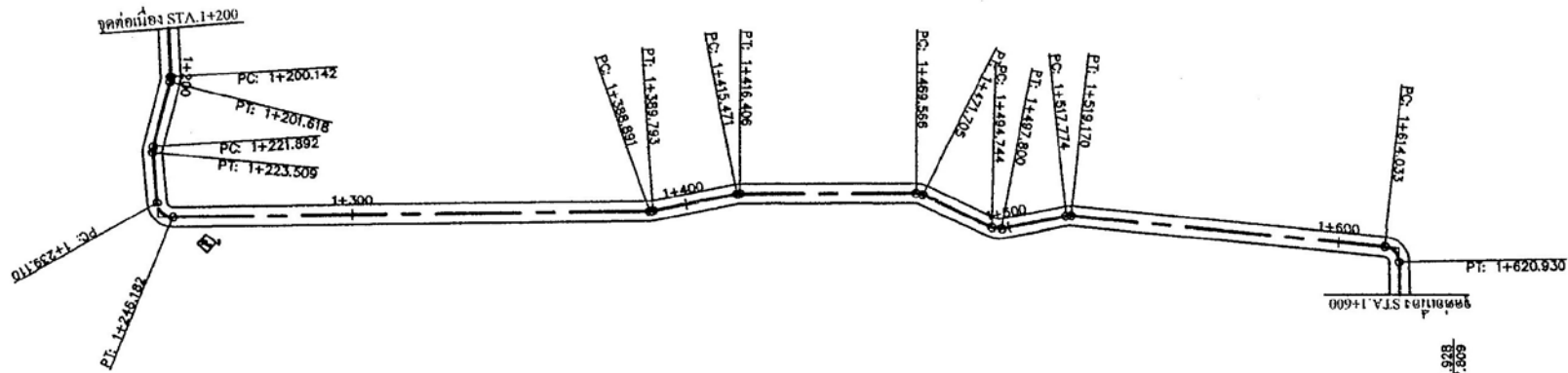

เทศบาลตำบลชุมพล
อำเภอศรีนครินทร์
จังหวัดพัทลุง

แบบ
โครงการปรับปรุง ซ่อมแซม
ถนนสายวิเศษวง - ชุมพล หมู่ที่ 1,3,11
ตำบลชุมพล อำเภอศรีนครินทร์
จังหวัดพัทลุง

สำรวจ / ออกแบบ

(ว่าที่ร.ท.นิทัศน์ ทองพุด)
หัวหน้าฝ่ายการช่าง

เขียนแบบ

(ว่าที่ร.ท.นิทัศน์ ทองพุด)
หัวหน้าฝ่ายการช่าง

ตรวจแบบ

(นายสุชาติ บุญยง)
ผู้อำนวยการกองช่าง

เห็นชอบ

(นายสุชาติ บุญยง)
ปลัดเทศบาล

อนุมัติ

(นายวิภาส นวลพุด)
นายช่างเทคนิคตำบลชุมพล



เทศบาลตำบลชุมพล
อำเภอศรีนครินทร์
จังหวัดพิจิตร

แบบ

โครงการ ปรับปรุง ซ่อมแซม
ถนนสายหัวข่วง - ชุมพล หมู่ที่ 1,3,11
ตำบลชุมพล อำเภอศรีนครินทร์
จังหวัดพิจิตร

สำรวจ / ออกแบบ

(ว่าที่ร.ท.นิทัศน์ ทองหุด)
วิศวกรโยธา

เขียนแบบ

(ว่าที่ร.ท.นิทัศน์ ทองหุด)
วิศวกรโยธา

ตรวจแบบ

(นายภักดี คุณุต)
ผู้อำนวยการช่าง

เห็นชอบ

(นายสุรศักดิ์ บุญยก)
ปลัดเทศบาล

อนุมัติ

(นายวิภาส นวลหุด)
นายกเทศมนตรีตำบลชุมพล

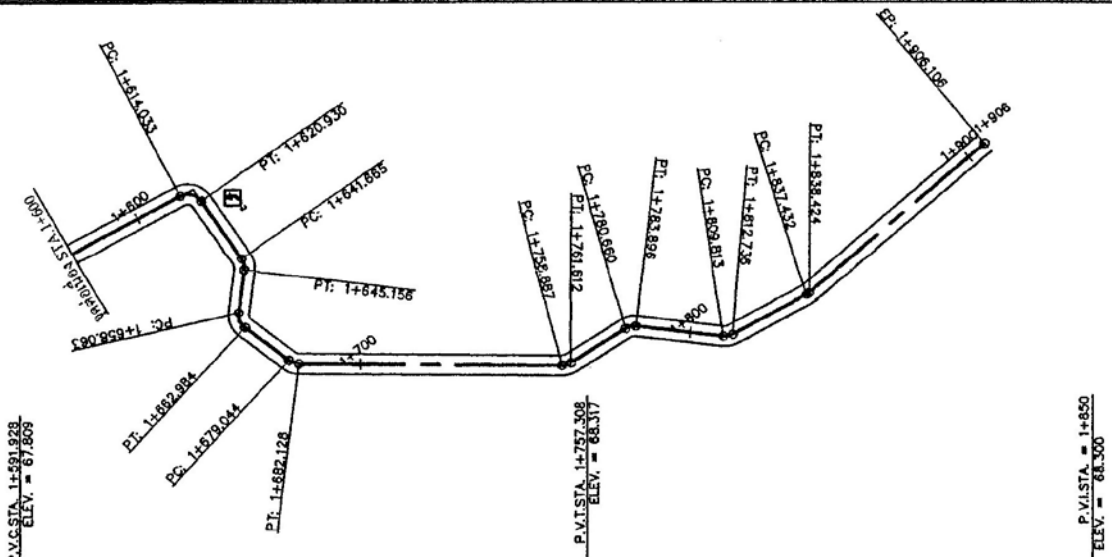

ELEV.														ELEV.																	
68.000														68.000																	
67.000														67.000																	
66.000														66.000																	
65.000														65.000																	
64.000														64.000																	
63.128														63.128																	
FINISHED P.G. EL.														FINISHED P.G. EL.																	
EXIST. P.G. EL.														EXIST. P.G. EL.																	
EXIST. G.L. LEFT EL.	EXIST. G.L. RIGHT EL.													EXIST. G.L. LEFT EL.	EXIST. G.L. RIGHT EL.																
STATION		1+600				1+700				1+800				1+850																	
66.462	66.462	66.917	66.917	67.191	67.191	67.758	67.758	67.928	67.928	68.024	68.024	68.132	68.132	68.219	68.219	68.322	68.322	68.373	68.373	68.365	68.365	68.554	68.554	68.381	68.381	68.302	68.302	68.300	68.300		
66.462	66.462	66.917	66.917	67.191	67.191	67.758	67.758	67.928	67.928	68.024	68.024	68.132	68.132	68.219	68.219	68.322	68.322	68.373	68.373	68.365	68.365	68.554	68.554	68.381	68.381	68.302	68.302	68.300	68.300		
66.462	66.462	66.917	66.917	67.191	67.191	67.758	67.758	67.928	67.928	68.024	68.024	68.132	68.132	68.219	68.219	68.322	68.322	68.373	68.373	68.365	68.365	68.554	68.554	68.381	68.381	68.302	68.302	68.300	68.300		
66.462	66.462	66.917	66.917	67.191	67.191	67.758	67.758	67.928	67.928	68.024	68.024	68.132	68.132	68.219	68.219	68.322	68.322	68.373	68.373	68.365	68.365	68.554	68.554	68.381	68.381	68.302	68.302	68.300	68.300		

P.V.I. STA. = 1+674.618
ELEV. = 65.327 M.
L.V.C. = 65.380 M.
MO. = 0.132 M.



เทศบาลตำบลชุมพล
อำเภอศรีนครินทร์
จังหวัดพัทลุง

แบบ
โครงการปรับปรุง ซ่อมแซม
ถนนสายหลัก - ชุมพล หมู่ที่ 1, 3, 11
ตำบลชุมพล อำเภอศรีนครินทร์
จังหวัดพัทลุง

สำรวจ / ออกแบบ

(ว่าที่ร.ท.นิรันดร์ ทองนุช)
หัวหน้าฝ่ายการโยธา

เขียนแบบ

(ว่าที่ร.ท.นิรันดร์ ทองนุช)
หัวหน้าฝ่ายการโยธา

ตรวจแบบ

(นายนิรันดร์ ทองนุช)
ผู้ควบคุมการก่อสร้าง

เห็นชอบ

(นายสุเทพ บุญยง)
ปลัดเทศบาล

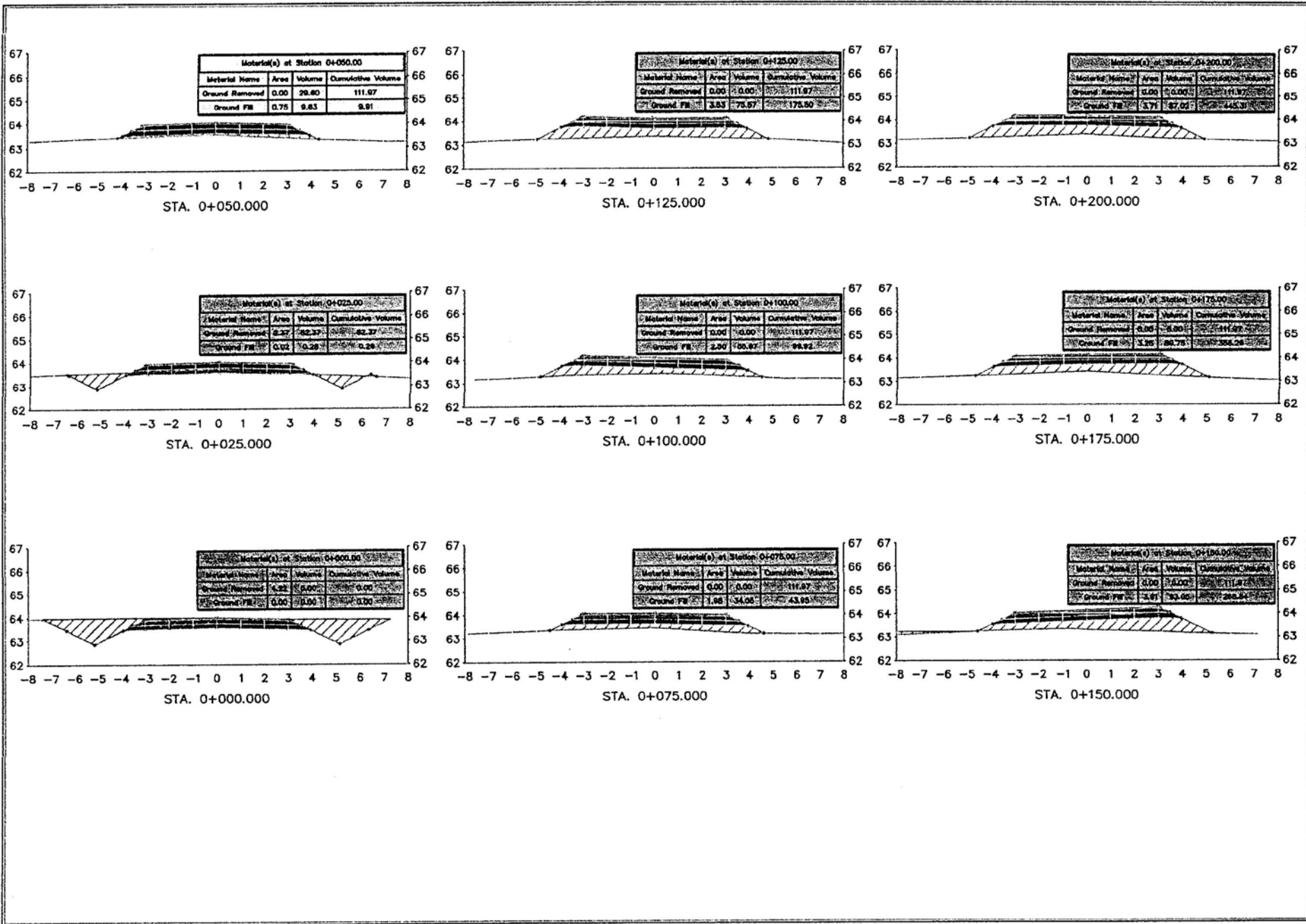
อนุมัติ

(นายวิภาส นวลทอง)
นายกเทศมนตรีตำบลชุมพล





เทศบาลตำบลชุมพล
อำเภอศรีนครินทร์
จังหวัดพิจิตร

แบบ

โครงการปรับปรุง ซ่อมแซม
ถนนสายห้วยบัว - ชุมพล หมู่ที่ 1,3,11
ตำบลชุมพล อำเภอศรีนครินทร์
จังหวัดพิจิตร

สำรวจ / ออกแบบ

(ว่าที่ร.ท.นิรันดร์ ทองพูน)
หัวหน้าฝ่ายการโยธา

เขียนแบบ

(ว่าที่ร.ท.นิรันดร์ ทองพูน)
หัวหน้าฝ่ายการโยธา

ตรวจแบบ

(นายศรัทธา อุนง)
ผู้อำนวยการก่อสร้าง

เห็นชอบ

(นายสุรศักดิ์ บุญยง)
ปลัดเทศบาล

อนุมัติ

(นายวิภาส นวลพูน)
นายกเทศมนตรีตำบลชุมพล

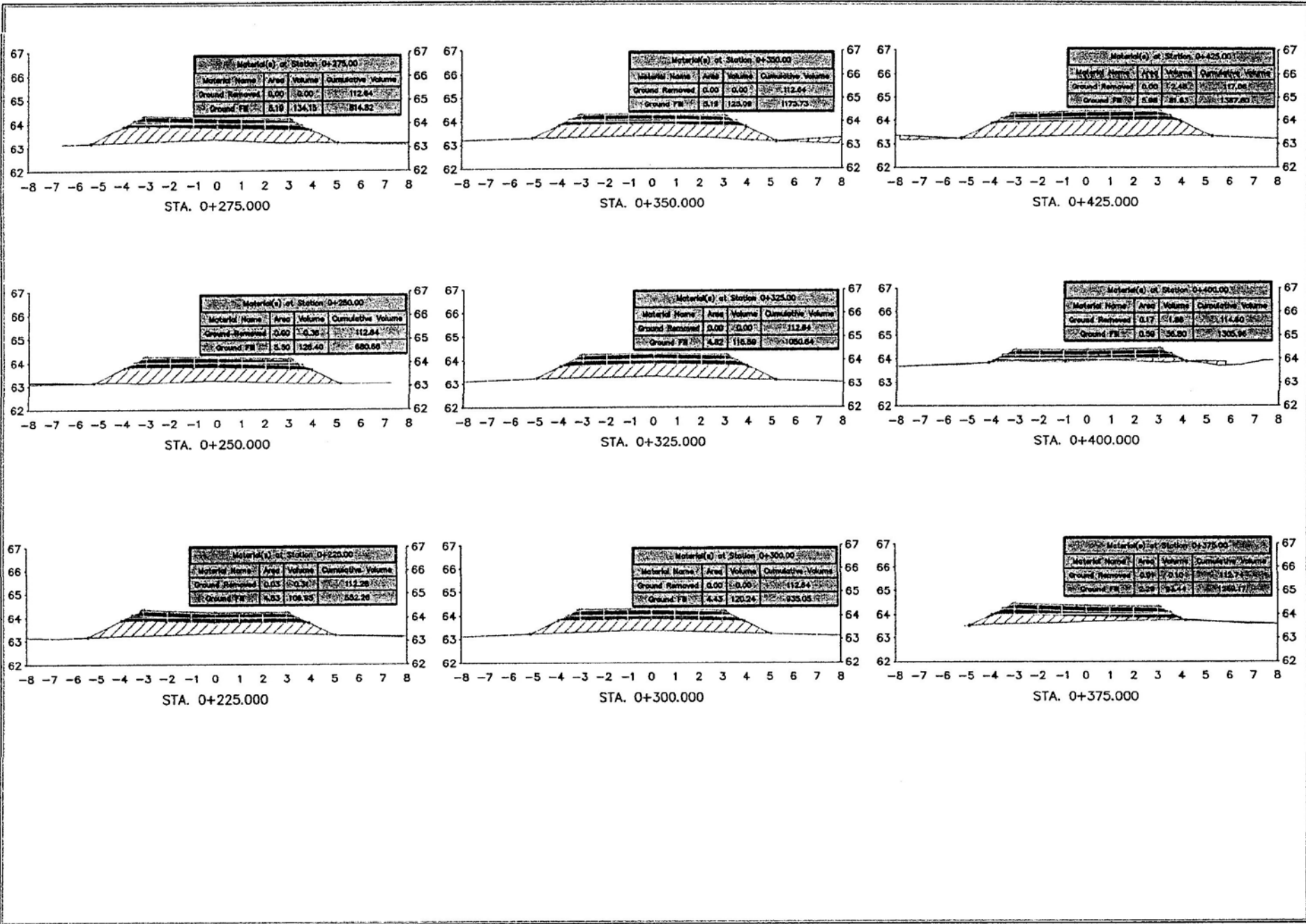

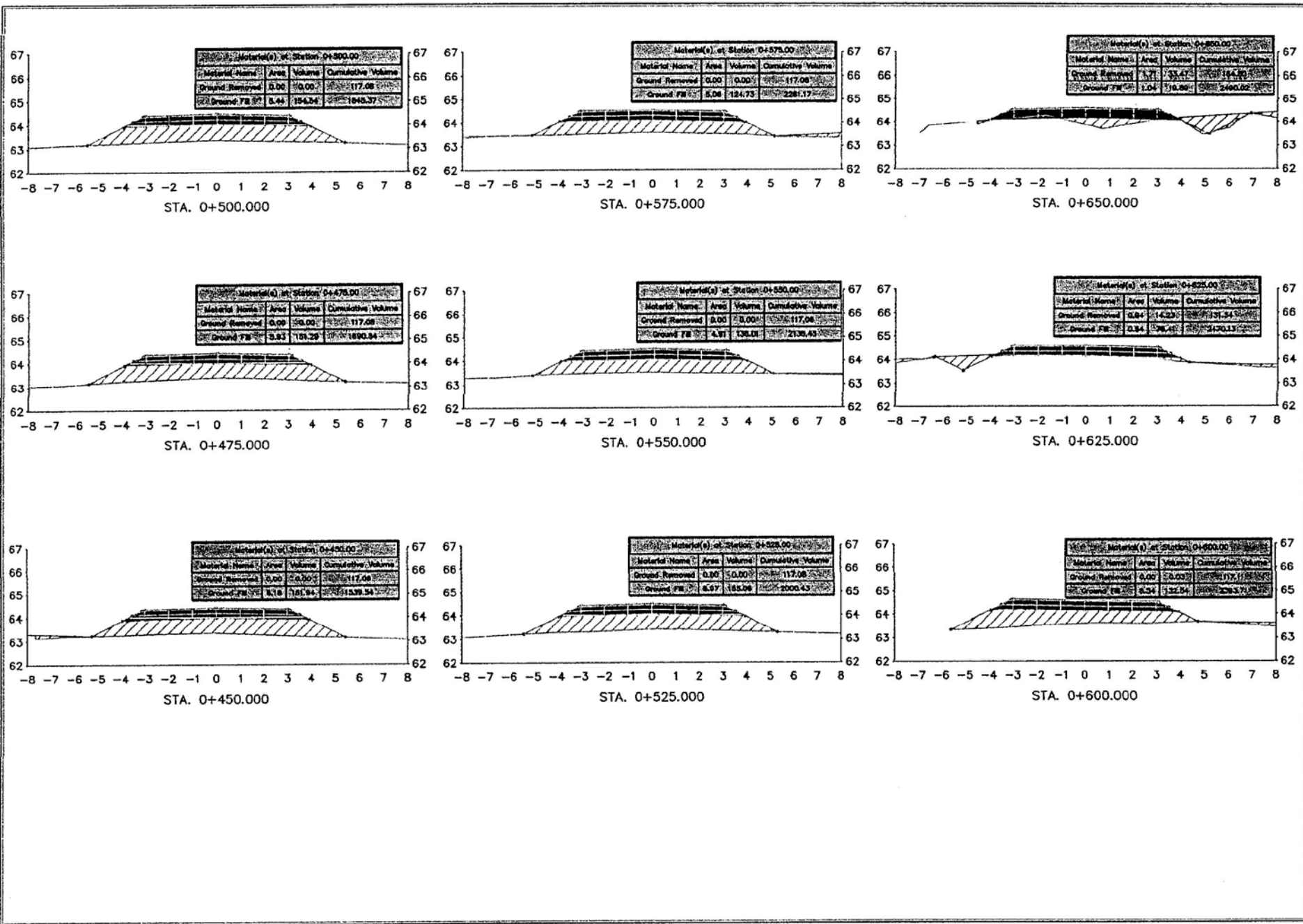

เทศบาลตำบลชุมพล
อำเภอศรีนครินทร์
จังหวัดพัทลุง

แบบ

โครงการปรับปรุงซ่อมแซม
ถนนสายวิชัยบุรี - ชุมพล หมู่ที่ 1,3,11
ตำบลชุมพล อำเภอศรีนครินทร์
จังหวัดพัทลุง

สำรวจ / ออกแบบ

(Signature)

(ว่าที่ร.ท.นิรันดร์ ทองพุด)
หัวหน้าฝ่ายการโยธา

เขียนแบบ

(Signature)

(ว่าที่ร.ท.นิรันดร์ ทองพุด)
หัวหน้าฝ่ายการโยธา

ตรวจแบบ

(Signature)

(นายศิริทัศน์ จุบล)
ผู้อำนวยการกองช่าง

เห็นชอบ

(Signature)

(นายสุรเดช บุญยก)
ปลัดเทศบาล

อนุมัติ

(Signature)

(นายวิภาส นวลพุ่ม)
นายกเทศมนตรีตำบลชุมพล

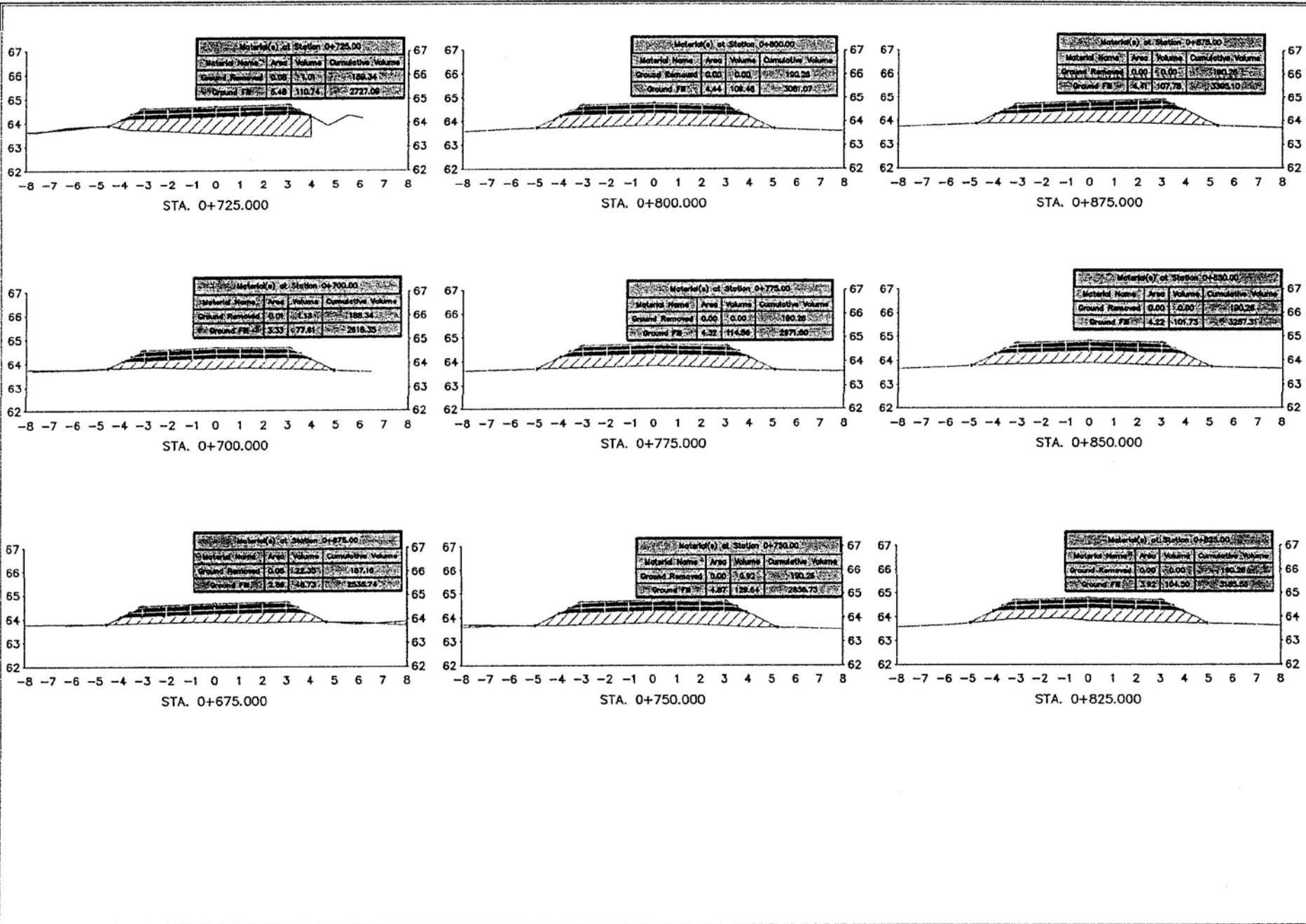

เทศบาลตำบลชุมพล
อำเภอศรีนครินทร์
จังหวัดพัทลุง

แบบ
โครงการปรับปรุง ซ่อมแซม
ถนนสายหัวบั้ง - ทุ่งตอก หมู่ที่ 1, 3, 11
ตำบลชุมพล อำเภอศรีนครินทร์
จังหวัดพัทลุง

สำรวจ / ออกแบบ

(ว่าที่ร.ท.นิรันดร์ ทองพูน)
หัวหน้าช่างสำรวจ

เขียนแบบ

(ว่าที่ร.ท.นิรันดร์ ทองพูน)
ช่างนำช่างเขียน
ตรวจแบบ
(นายศิริทัศน์ อุดม)
ผู้ควบคุมการก่อสร้าง

เห็นชอบ

(นายสุพจน์ บุญยก)
ปลัดเทศบาล

อนุมัติ

(นายวิภาส นวลพูน)
นายกเทศมนตรีตำบลชุมพล



เทศบาลตำบลชุมพล
อำเภอศรีนครินทร์
จังหวัดพัทลุง

แบบ

โครงการ ปรับปรุง ซ่อมแซม
ถนนสายชัยวง - ชุมพล หมู่ที่ 1, 11
ตำบลชุมพล อำเภอศรีนครินทร์
จังหวัดพัทลุง

สำรวจ / ออกแบบ

(ว่าที่ร.ท.นิรันดร์ ทองสุด)
หัวหน้าฝ่ายโยธา

เขียนแบบ

(ว่าที่ร.ท.นิรันดร์ ทองสุด)
หัวหน้าฝ่ายโยธา

ตรวจแบบ

(นายศรัทธา บุญย)
ผู้อำนวยการกองช่าง

เห็นชอบ

(นายสุรศักดิ์ บุญย)
ปลัดเทศบาล

อนุมัติ

(นายวิภาส นวสสุด)
นายกเทศมนตรีตำบลชุมพล

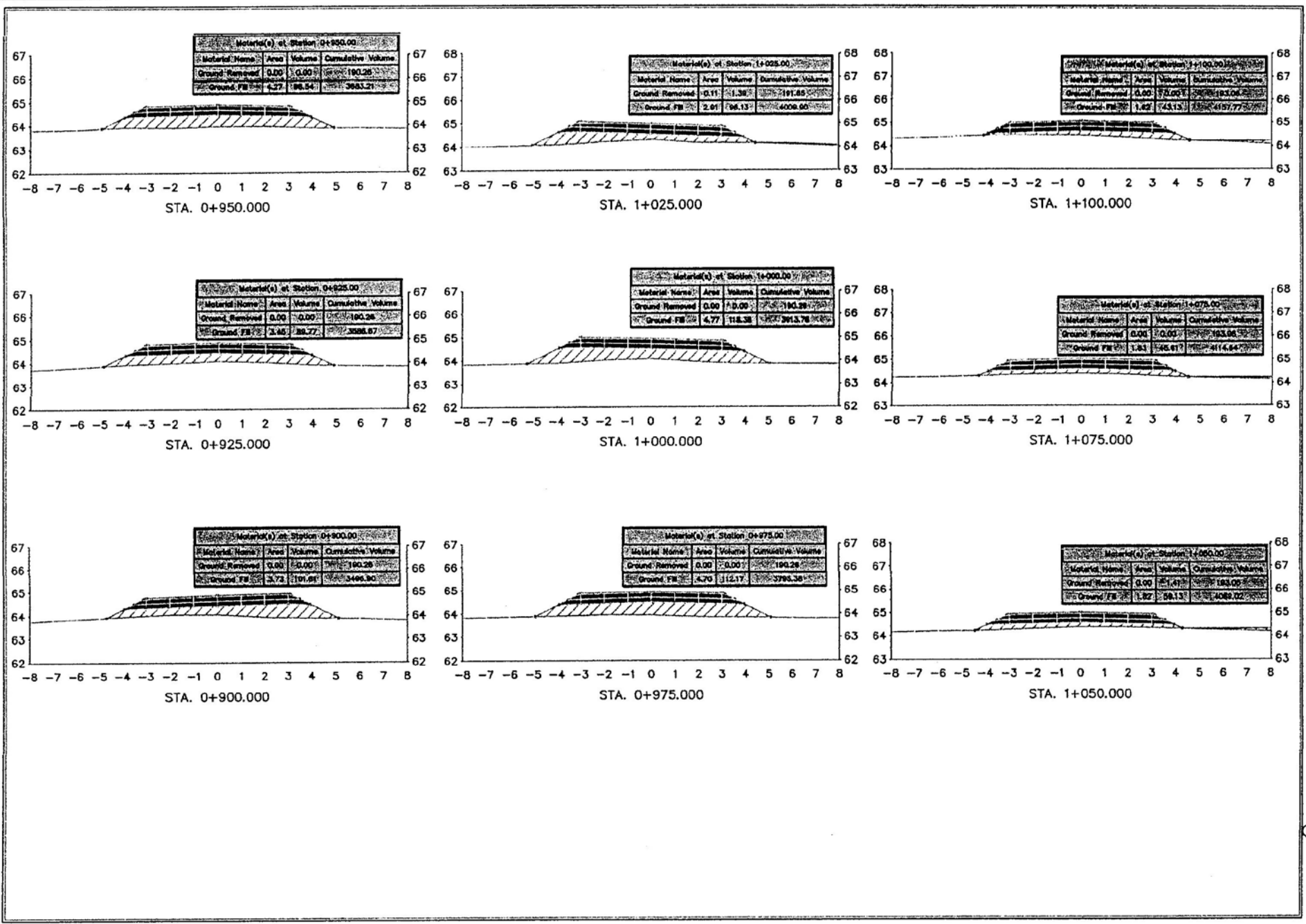

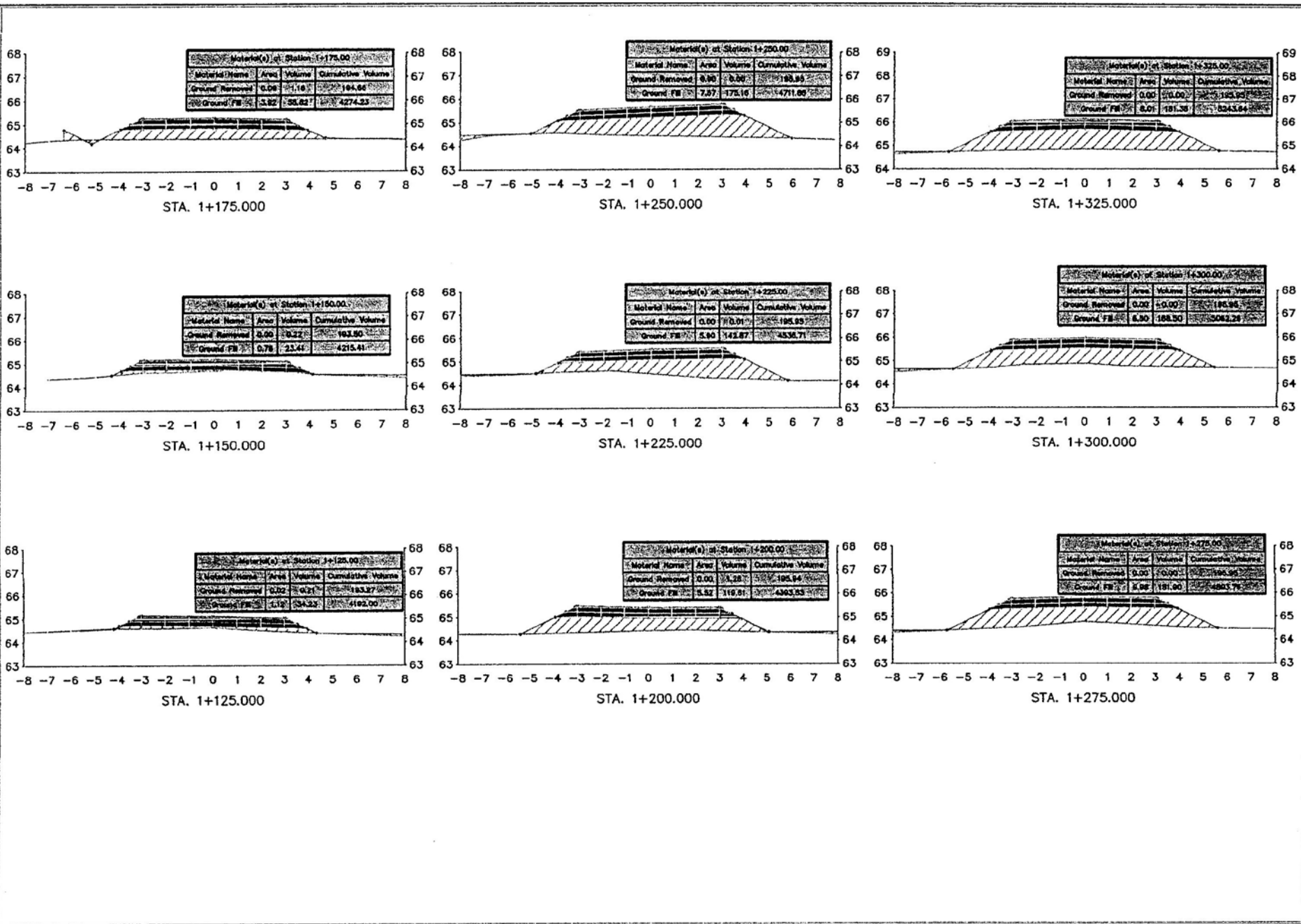

เทศบาลตำบลชุมพล
อำเภอศรีนครินทร์
จังหวัดพิจิตร

แบบ
โครงการปรับปรุง ซ่อมแซม
ถนนสายหัวบวง - ชุมพล หมู่ที่ 1,3,11
ตำบลชุมพล อำเภอศรีนครินทร์
จังหวัดพิจิตร

สำรวจ / ออกแบบ

(ว่าที่ร.ท.นิรันดร์ ทองพุด)
หัวหน้าฝ่ายการโยธา

เขียนแบบ

(ว่าที่ร.ท.นิรันดร์ ทองพุด)
หัวหน้าฝ่ายการโยธา

ตรวจแบบ

(นายวิรัตน์ อุต)
ผู้อำนวยการก่อสร้าง

เห็นชอบ

(นายสุรพล บุญยง)
ปลัดเทศบาล

อนุมัติ

(นายวิภาส นวกพุด)
นายกเทศมนตรีตำบลชุมพล

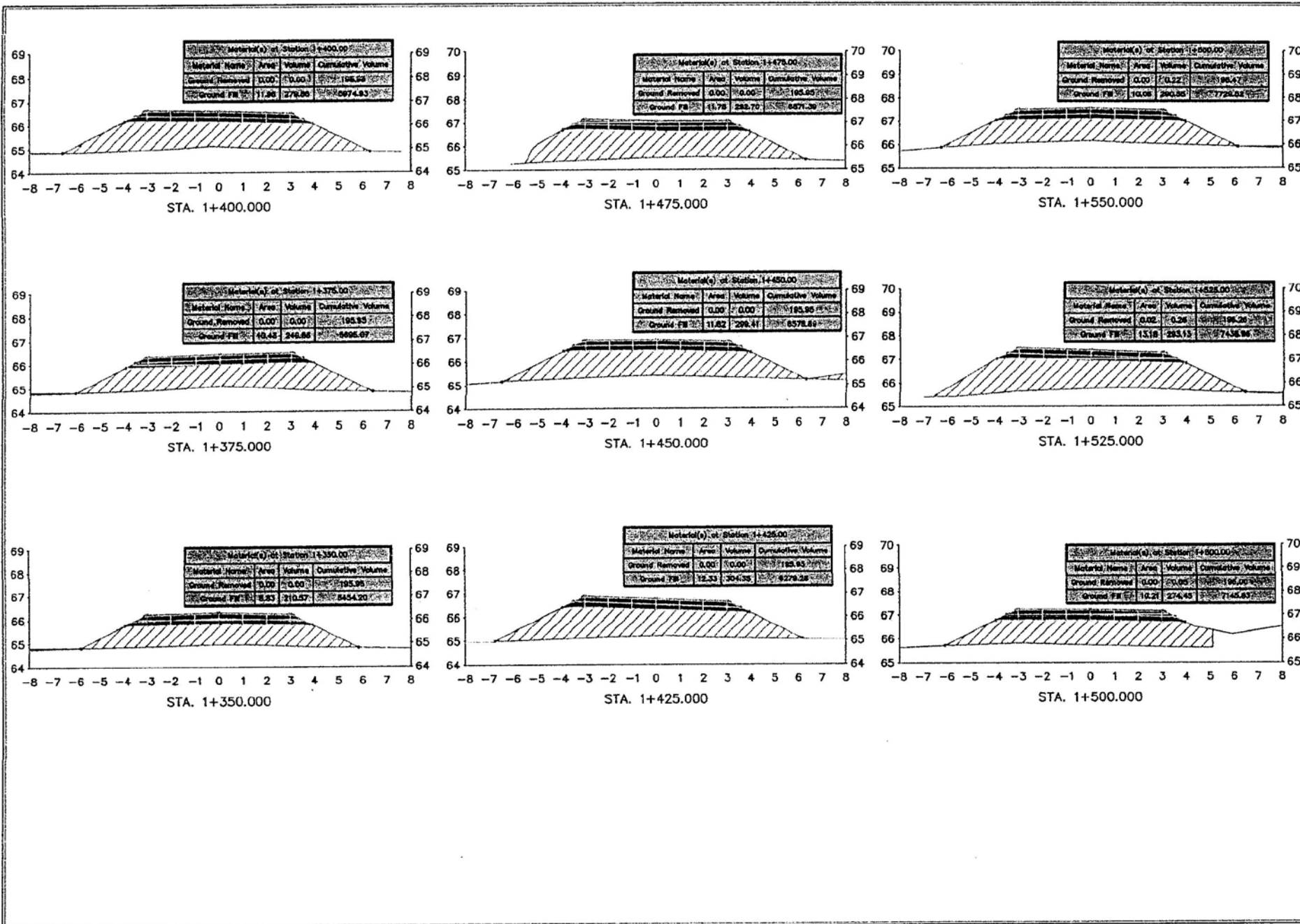

เทศบาลตำบลชุมพล
อำเภอศรีนครินทร์
จังหวัดพัทลุง

แบบ
โครงการปรับปรุงซ่อมแซม
ถนนสายทิวบาง - ชุมพล หมู่ที่ 1, 3, 11
ตำบลชุมพล อำเภอศรีนครินทร์
จังหวัดพัทลุง

สำรวจ / ออกแบบ

(ร่างที่ร.ท.นิรันดร์ ทองพุด)
พนักงานวิชาการ

เขียนแบบ

(ร่างที่ร.ท.นิรันดร์ ทองพุด)
พนักงานวิชาการ

ตรวจแบบ

(นายศุภกรณ อุบล)
ผู้ชำนาญการก่อสร้าง

เห็นชอบ

(นายสุรพล มุขยง)
ปลัดเทศบาล

อนุมัติ

(นายวิภาส นวตพุด)
นายกเทศมนตรีตำบลชุมพล



เทศบาลตำบลชุมพล
อำเภอศรีนครินทร์
จังหวัดพัทลุง

แบบ

โครงการปรับปรุง ซ่อมแซม
ถนนสายวิเศษบุรี - รุมภต หมู่ที่ 1, 3, 11
ตำบลชุมพล อำเภอศรีนครินทร์
จังหวัดพัทลุง

สำรวจ / ออกแบบ

(นายท.ท.นรินทร์ ทองทอง)
หัวหน้าช่างสำรวจ

เขียนแบบ

(นายท.ท.นรินทร์ ทองทอง)
หัวหน้าช่างเขียนแบบ

ตรวจแบบ

(นายศิริก้อง ชุบ)
ผู้ควบคุมการช่าง

เห็นชอบ

(นายสุทนต์ บุญญา)
ปลัดเทศบาล

อนุมัติ

(นายสุทนต์ บุญญา)
นายกเทศมนตรีตำบลชุมพล

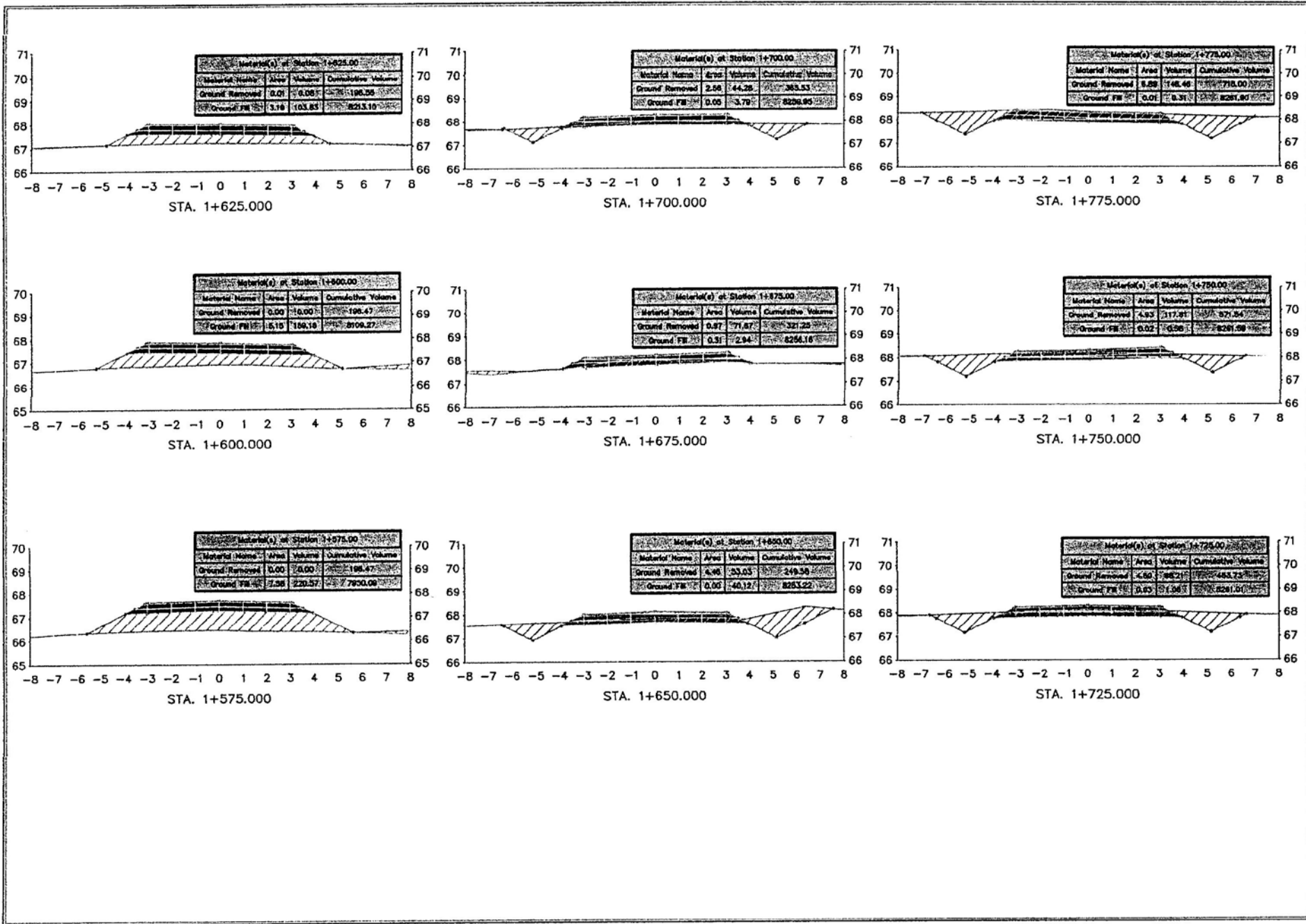

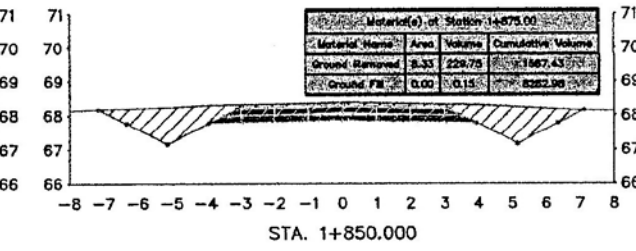
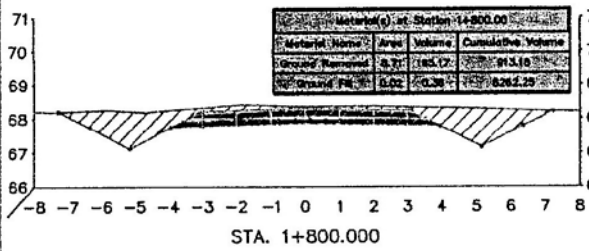
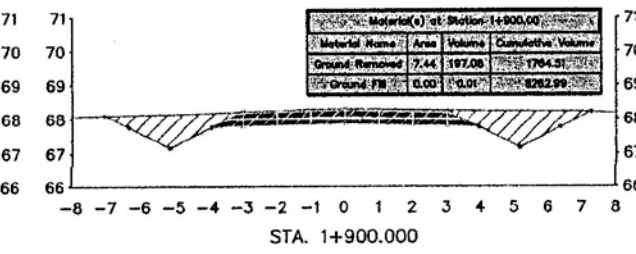
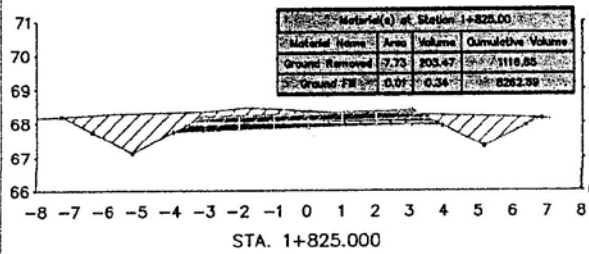
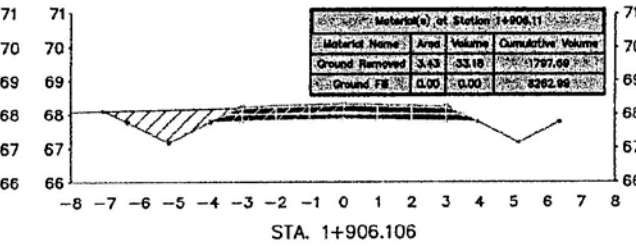
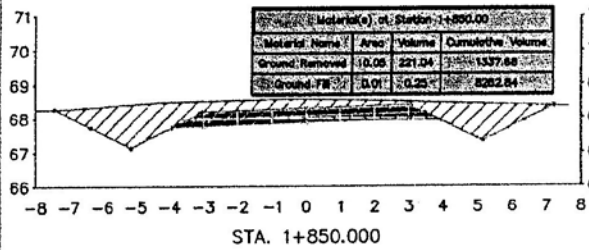

เทศบาลตำบลชุมพล
อำเภอศรีนครินทร์
จังหวัดพัทลุง

แบบ

โครงการปรับปรุง ซ่อมแซม
ถนนสายหัวบ่วง - รุมต มูที่ 1,3,11
ตำบลชุมพล อำเภอศรีนครินทร์
จังหวัดพัทลุง

สำรวจ / ออกแบบ

(ว่าที่ร.ท.นิรันดร์ ทองพุด)
หัวหน้าฝ่ายโยธา

เขียนแบบ

(ว่าที่ร.ท.นิรันดร์ ทองพุด)
หัวหน้าฝ่ายโยธา

ตรวจแบบ

(นายวิฑูรย์ อนุช)
ผู้อำนวยการกองช่างโยธา

เห็นชอบ

(นายสุรพล ไม้บุญ)
ปลัดเทศบาล

อนุมัติ

(นายวิภาส นาสพุด)
นายกเทศมนตรีตำบลชุมพล

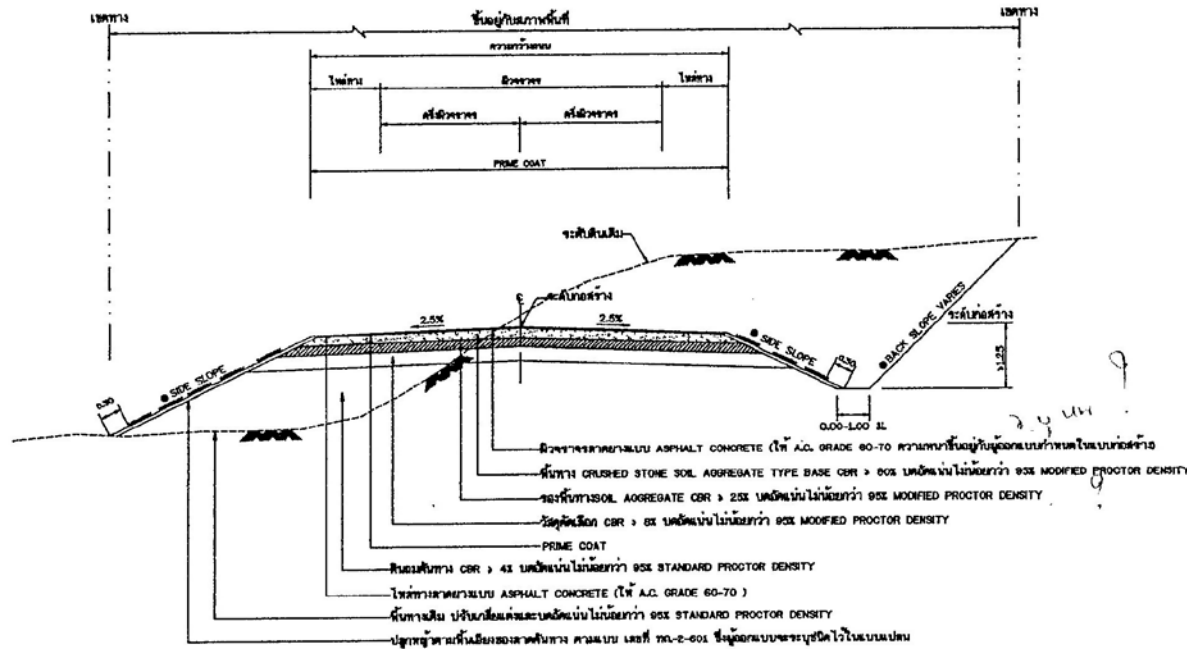

รูปตัดแสดงโครงสร้างถนนดินตัด ดินถมและคุณสมบัติวัสดุ

ตารางแสดงค่าลาดชันด้านข้าง (BACK SLOPE)

และค่าลาดชันด้านข้าง (SIDE SLOPE)

ความสูงของลาดชัน หรือ กม. (เมตร)	ดิน		หิน		หินแข็ง	
	ต.ค	ค.ค	ต.ค	ค.ค	ต.ค	ค.ค
0.00 - 3.00	2:1	2:1	1:1	1.5:1	0.25:1	1:1

- ดินจากชั้นในทางจะเป็นทราย : ๒๖%๕
- ในกรณีที่ทางมีหรือการตัด สูงกว่า 3.00 เมตร ให้ใช้ตามรูปตัดมาตรฐานทางที่สูง หรือ ดินถมมา ตามแบบ ทบ-2-601
- ถ้าไม่ได้กำหนดเป็นมาตรฐานในแบบรูปตัดมาตรฐาน
- ค่า BACK SLOPE และ SIDE SLOPE ให้ใช้ตามตารางนี้

รายการประกอบแบบ

1. คุณสมบัติวัสดุ นอกเหนือจากที่ระบุในแบบให้เป็นไปตามมาตรฐานทางหลวงท้องถิ่น มท.๒๐1 ถึง มท.๒๒๖ เฉพาะในส่วนที่เป็นรายละเอียดข้างต้น
2. จำนวนชั้นหินในชั้นรองพื้นขึ้นอยู่กับความสูงของชั้นทาง
3. ส่วน ' A ' ใหญ่ในรูปแสดงคือความหนาของชั้นรองพื้น
4. ส่วน ' B ' หมายความว่าชั้นรองพื้นชั้นในสามารถทำเป็นได้
5. D.I.F. ที่กำหนดเป็น เมตร นอกจากระบุเป็นเปอร์เซ็นต์
6. ความหนาของผิวจราจรสามารถแบบ ASPHALT CONCRETE ผุดอกแบบระบุไว้กำหนดในแบบตัดด้านข้างและสายทาง และความหนาไม่น้อยกว่า 0.04 ม.

หมายเหตุ

1. กรณีวัสดุชั้นรองพื้นด้านข้าง < 4% ต้องออกแบบโครงสร้างด้านข้างเป็นดินคง
2. วัสดุที่ใช้สำหรับชั้นรองพื้นด้านข้าง CBR. ไม่ต่ำกว่าค่าของดินชั้นในและไม่น้อยกว่า 4 x
3. ชั้นรองพื้นมีขนาดความหนา 25 ซม. (๑๐ 10 ๓๕ 3 เมตร)
4. ความหนาของชั้นรองพื้นรองพื้น ผุดอกแบบจะต้องเป็นรูปกำหนดในแบบตัดด้านข้างและสายทาง
5. แบบถนนผิวจราจรแบบ ASPHALT CONCRETE ปรับปรุงจากแบบรหัสที่ ๒-303/45 ยกในครั้งที่ 1 ของกรมทางหลวงชนบท

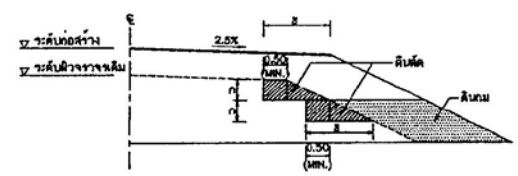

รูปตัดการก่อสร้างลาดชันทางบนถนนเดิม
งานตัด โดม (งานตัดดิน, งานตัดหิน, งานตัดหินแข็ง และงานตัดดิน บ)

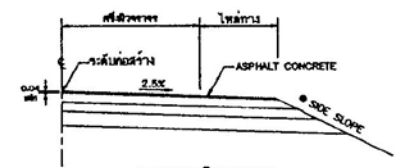

แบบขยายริมขอบทาง

ถนนผิวจราจรแบบ ASPHALT CONCRETE
ตารางแนะนำการออกแบบความหนาของชั้นโครงสร้างทางระยะเวลาการออกแบบ 7 ปี

ดินชั้นรองพื้นทางด้านข้าง (CBR)	ASPHALT CONCRETE (ชั้นรองพื้น)	ปริมาณจราจร (คันต่อวัน)	อัตราจุดเปิด (mm)	อัตราจุดที่เบา (mm)	อัตราจุดที่เบา (mm)
4x	4	< 500	-	0.20	0.20
	4	501 - 1000	0.20	0.20	0.20
	5	1001 - 1500	0.20	0.20	0.20
	5	1501 - 2000	0.20	0.25	0.25
	4	501 - 1000	0.10	0.20	0.20
6x	5	1001 - 1500	0.10	0.20	0.20
	5	1501 - 2000	0.10	0.25	0.25
	4	501 - 1000	-	0.20	0.20
	5	1001 - 1500	-	0.20	0.20
	5	1501 - 2000	-	0.25	0.25

ตารางแนะนำการออกแบบความหนาของชั้นโครงสร้างทางระยะเวลาการออกแบบ 10 ปี

ดินชั้นรองพื้นทางด้านข้าง (CBR)	ASPHALT CONCRETE (ชั้นรองพื้น)	ปริมาณจราจร (คันต่อวัน)	อัตราจุดเปิด (mm)	อัตราจุดที่เบา (mm)	อัตราจุดที่เบา (mm)
4x	5	< 1000	0.20	0.25	0.20
	6	2000 - 3001	0.20	0.25	0.25
	8	2001 - 3000	0.20	0.25	0.25
	10	3001 - 4000	0.20	0.25	0.25
	5	< 1000	0.10	0.25	0.20
6x	6	2000 - 3001	0.10	0.25	0.25
	8	2001 - 3000	0.10	0.25	0.25
	10	3001 - 4000	0.10	0.25	0.25
	5	< 1000	-	0.25	0.20
	8	2000 - 3001	-	0.25	0.25
8x	8	2001 - 3000	-	0.25	0.25
	10	3001 - 4000	-	0.25	0.25

แบบมาตรฐานงานทาง
สำหรับรองค้ำปกโครงสร้างถนนท้องถิ่น

ถนนผิวจราจรแอสฟัลต์คอนกรีต (ASPHALT CONCRETE)

แบบแผนที่ ทบ-2-303

แผ่นที่ 23